

Perfiles Plásticos en PVC

para Oficina Abierta o Modular
Flexibles y Rígidos

ALPERPLAST S.A.S

ALUMINIOS - PERFILES & PLASTICOS

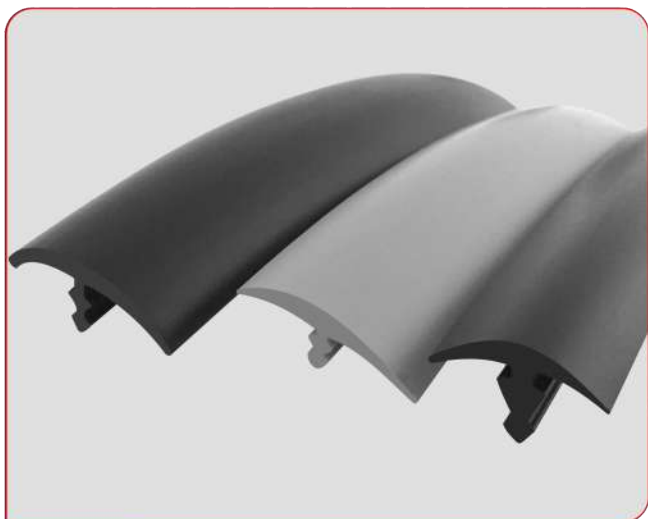

Formaborde en T

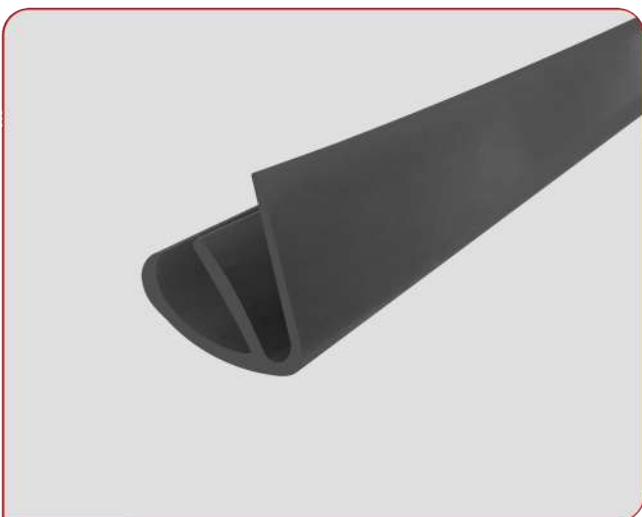

Formaborde en W 17mm

* Solo el formaborde en T viene en rollos de 50 mts

Flexible

Formaborde en T

Bocel utilizado para los bordes de las superficies o tablex de oficina modular de 12mm hasta 42mm

Formaborde en W

Utilizado para ocultar la costura del borde de las sillas con paño.

Colores:

Negro, Gris, Nopal /
Según Necesidad

Presentación:

Rollos de 50 mts*
100 mts

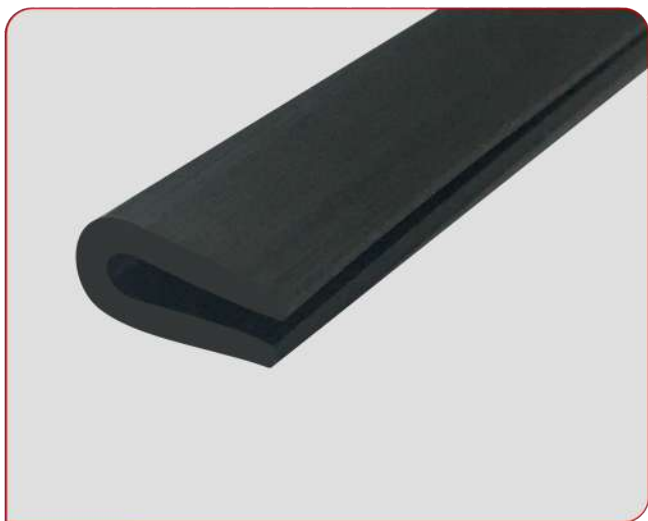

Formaborde en U 12 mm



Formaborde en U 17mm

Flexible

Formaborde en U 12mm

Fabricado para rematar los filos de láminas Coll Roll y claraboyas de buses.

Formaborde en U 17 mm

Fabricado para el borde de las sillas con paño tipo mariposa.

Colores:

Negro, Gris, Nopal /
Según Necesidad

Presentación:

Rollos de 100 mts

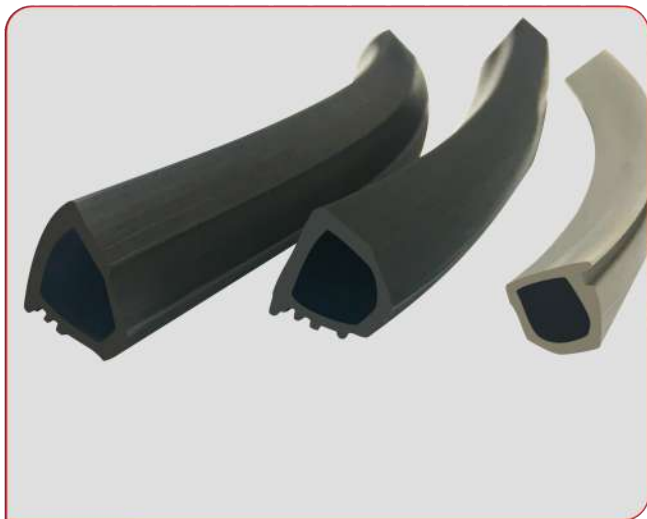

Pisavidrio de 11-15-17mm

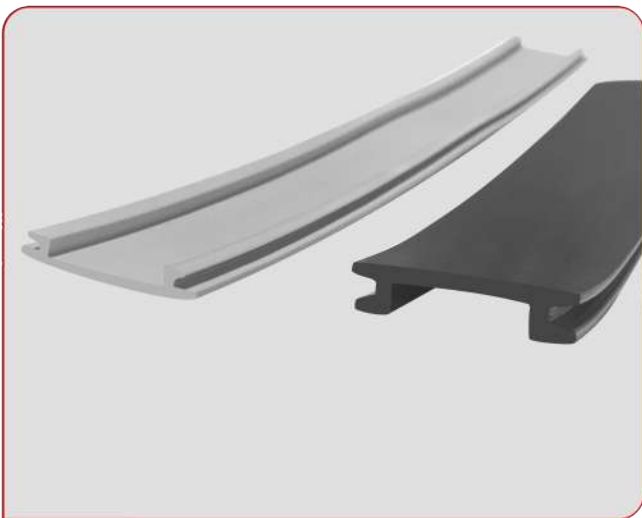

Terminal Trapecio Rígido y Flexible

Flexible

Pisavidrio Flexible

Utilizados en las Estrellas, Paralelos, U en aluminio o Perfiles Coll Roll piso techo, para vidrio de 4mm, Medidas de 11mm, 15mm y 17mm.

Terminal Trapecio Rígido y Flexible

Utilizado como remate terminal del Poste o Paralelo Estrella de 44mm.

Colores:

Negro, Gris, Nopal /
Según Necesidad

Presentación:

Rollos de 50 mts*
100 mts

* Solo el Terminal Trapecio viene en rollos de 50 mts

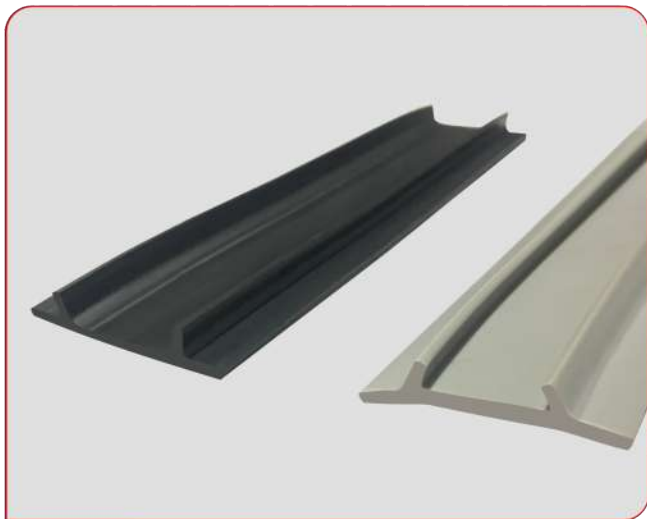

Tapa Luz



Cinta Plegable de 45 mm

* Solo la Cinta Plegable viene en rollos de 100 mts
y color según necesidad

Flexible

Tapa Luz

Utilizado en perfil Estrella o Paralelo de 44mm en división de oficina piso techo, entre panel y poste

Cinta Plegable de 45 mm

Para el ensamble de paneles de puertas plegables.

Colores:

Negro, Gris, Nopal /
Según Necesidad

Presentación:

Rollos de 50 mts
100 mts*

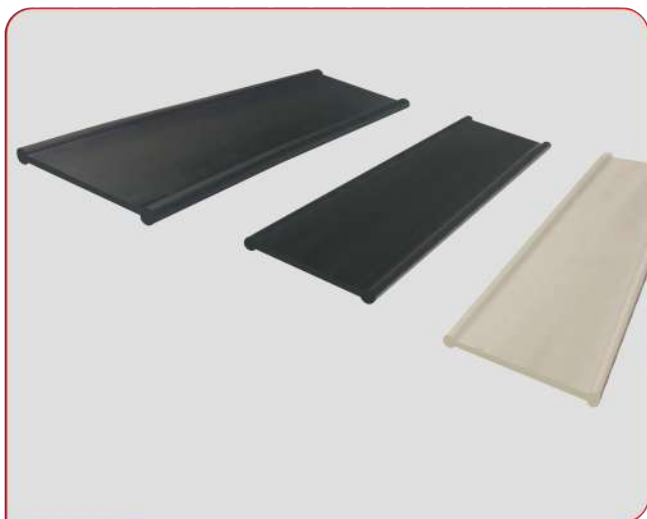

Dilatador Plano y Redondo

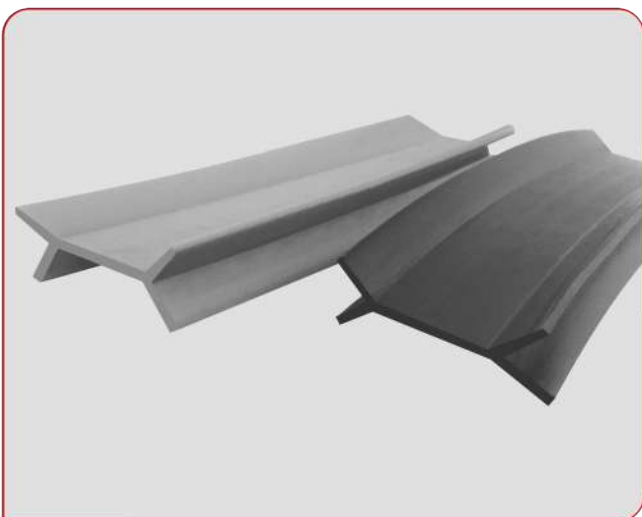

Dilatador Doble Y

Flexible

Dilatador Plano y Redondo

Utilizado entre panel y panel en división de oficina, medidas de acuerdo al panel, desde 25mm hasta 50mm.

Dilatador Doble Y

Utilizado para el ensamble inicial de oficina modular, desde pared utilizando tubo redondo.

Colores:

Negro, Gris, Nopal /
Según Necesidad

Presentación:

Rollos de 50 mts

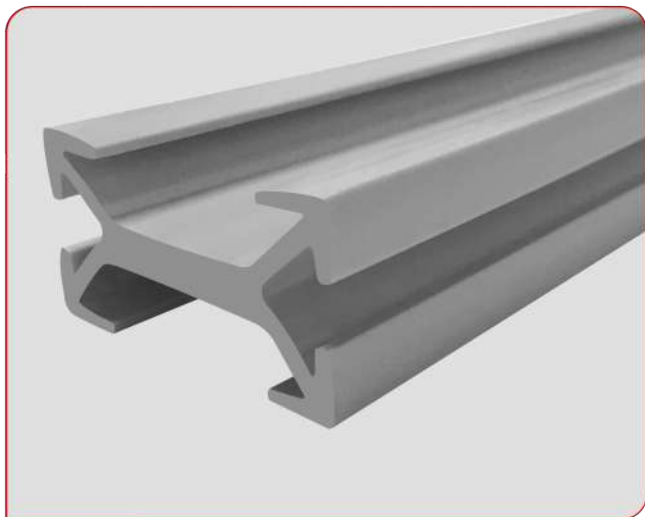

Perfil Estrella de 40mm

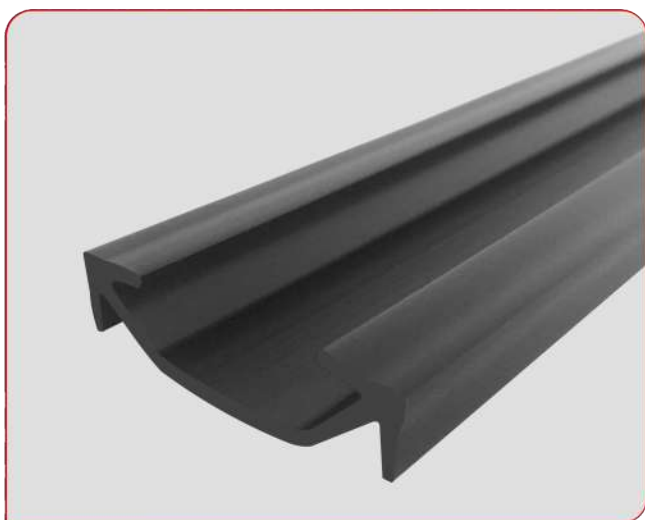

Perfil Media Estrella de 40mm

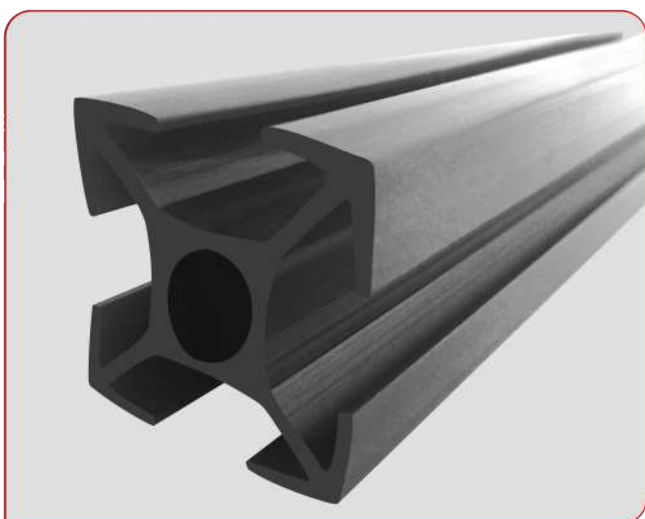

Perfil Estrella de 35 mm

Rígido

Perfil Estrella de 40 mm

Perfil para división de oficina, utilizado en paneles de 40mm Y 44mm (tipo modular) para media altura y piso techo, reemplaza el perfil de aluminio.

Perfil Media Estrella

Perfil para división de oficina, utilizado en paneles de 44mm (tipo modular) para media altura y piso techo, reemplaza el perfil de aluminio.

Perfil Estrella de 35 mm

Perfil para división de oficina, utilizado en paneles de 35mm (tipo modular), reemplaza el perfil de aluminio.

Colores:

Negro, Gris, Nopal /
Según Necesidad

Presentación:

Tramos 3.00 mts
6.00 mts

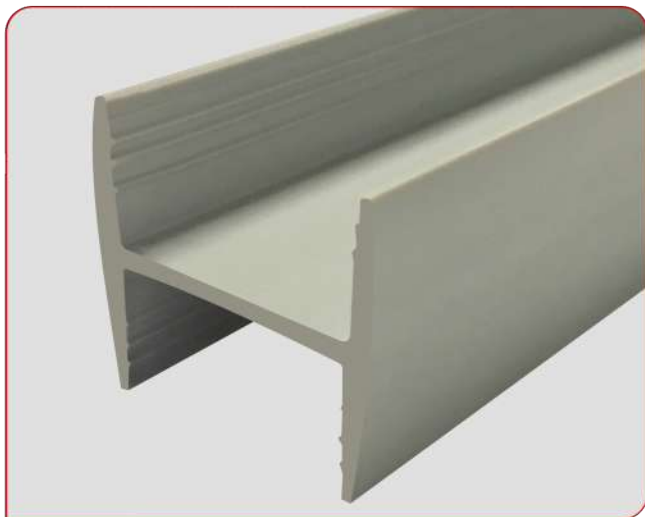

Perfil en H 22mm

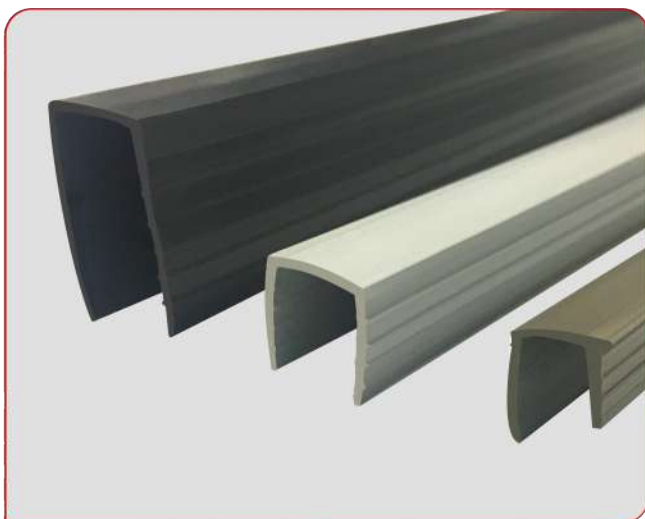

Pisavidrios Rígidos

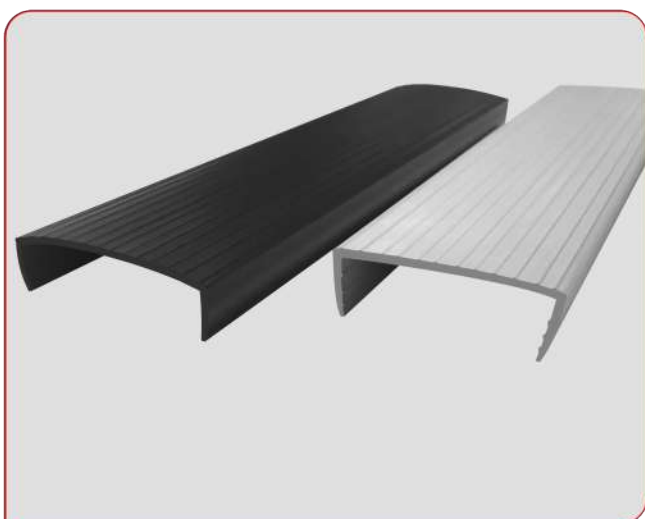

Perfil Pasarela

* Solo el Perfil en H viene en Tramos de 6.00 mts

Rígido

Perfil en H

Utilizado para la unión de paneles de 22mm y como división con vidrio de 4mm y pisavidrio de 11mm.

Pisavidrios Rígidos

Utilizados en oficina abierta en estrella de 44mm, U pequeña y U grande de aluminio para vidrio de 4mm, medidas de 11X11mm, 14X14mm y 16X28mm.

Perfil Pasarela

Utilizados sobre los paneles como terminación horizontal, medidas de 35mm, 40mm, 44mm y 50mm.

Colores:

Negro, Gris, Nopal /
Según Necesidad

Presentación:

Tramos 3.00 mts

6.00 mts*

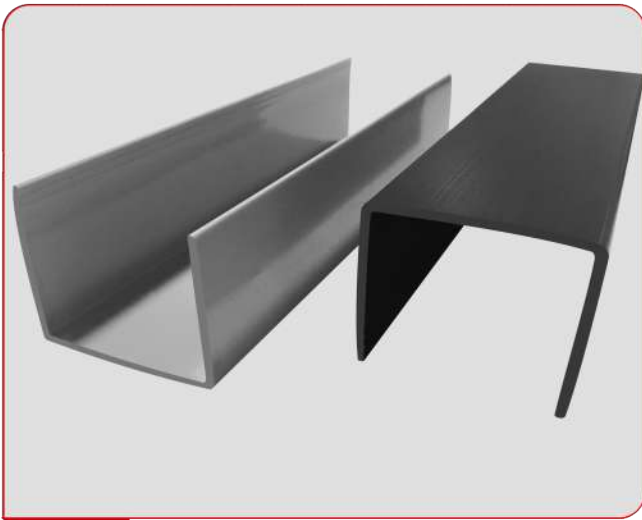

Perfil en U Piso Techo

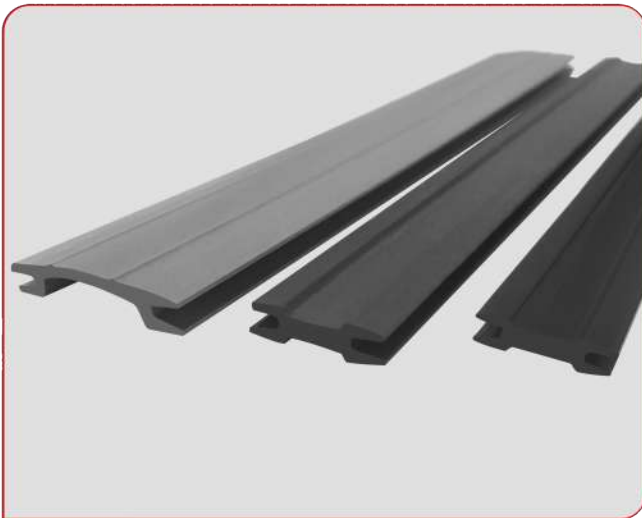

Patin en H

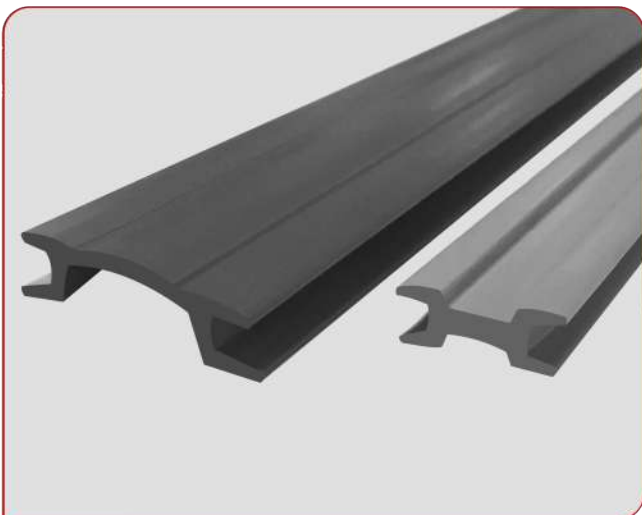

Patin Doble Y

Rígido

Perfil en U Piso Techo

Perfil en U de 45mm para utilizar en terminación piso techo parte horizontal.

Patin en H

Medidas de 20mm, 11mm y 9mm utilizados en la unión de panel a estrella de 44mm, 35mm y 30mm.

Patin Doble Y

Medidas de 20mm y 11mm utilizados para la unión de 2 perfiles estrella de 44mm y 35mm

Colores:

Negro, Gris, Nopal /
Según Necesidad

Presentación:

Tramos 3.00 mts



Perfil en C-9



Perfil en U para Marco



Perfil en U de 4 - 5 - 6 mm

Rígido

Perfil en C-9

Utilizado para el remate de filos de láminas Coll Roll o carpetas.

Perfil en U para Marco

Utilizado para los marcos de tablero de 9mm de espesor.

Perfil en U de 4-5-6mm

Perfil utilizado para la protección de los bordes de los vidrios o acrílicos de 4, 5 y 6mm

Colores:

Negro, Gris, Nopal /
Según Necesidad

Presentación:

Tramos 3.00 mts

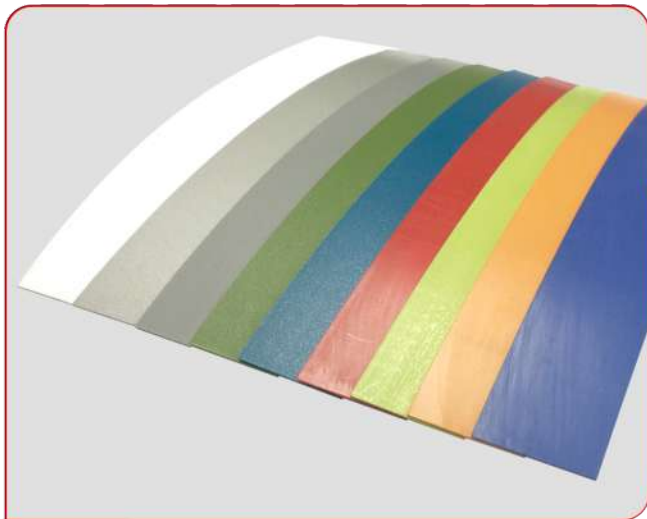

Canto Rígido y Flexible Liso

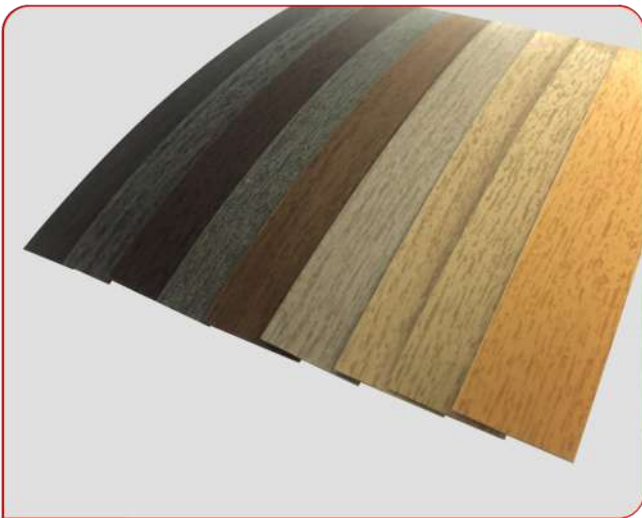

Canto Rígido y Flexible con Vetas

Canto

Canto Rígido y Flexible

Utilizado para los bordes de las superficies o tablex de oficina modular desde 16mm hasta 44mm.

Colores:

Lisos y Vetas /
Según Necesidad

Presentación:

Rollos por 60 mts Rígido
Rollos por 120 mts Flexible